

SC800-ZIP

Champion de l'ombre
et résistant au vent



Jusqu'à
140 km/h*

ECOÉNERGÉTIQUE, SOLIDE ET TRÈS TENDUE

Avec sa résistance au vent de classe 6, le screen extérieur SC800-ZIP résiste parfaitement aux fortes rafales de vent. Bonne nouvelle pour les constructeurs passifs : il n'y a pas de perforation de la structure, pour une isolation de l'habitation qui reste intacte. Tout comme la toile d'ailleurs. Même après des années, elle reste très tendue et de qualité irréprochable. Le tout grâce à la technologie anti-usure de la toile et à notre système de fermeture à glissière ingénieux. De plus, ce screen constitue une barrière contre les insectes, un bonheur en été.

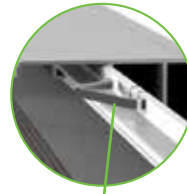

Ressort en acier
inoxydable
extrêmement
durable

Toiles tendues plus longtemps grâce au système de fermeture à glissière unique

Une caractéristique unique de ce système innovant est le ressort en acier inoxydable dissimulé dans les coulisses. Ce ressort ne s'use pas, pour des toiles qui restent tendues pendant de longues années. Le système est extrêmement résistant au vent, jusqu'à 140 km/h, et constitue une barrière contre les insectes.

Des caractéristiques uniques

1 Parfait pour la construction passive : aucune perforation de la structure

2 Idéal pour la construction et la rénovation

3 Design : choix entre 2 modèles de caisson (moderne - classique)

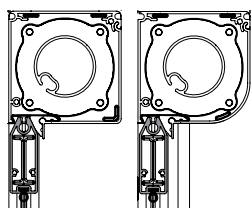

4 Durée de vie prolongée des toiles grâce à la technologie Xglide unique

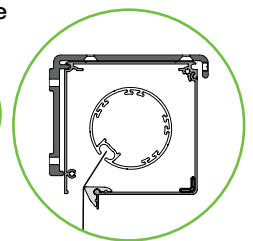

5 Toiles tendues plus longtemps grâce au système de fermeture à glissière innovant avec ressort métallique

6 Résistance au vent de classe 6

* Selon le CSTC, les résultats d'essais sont valables en cas de pression constante jusqu'à 1.000 Pa ">140 km/h" et des dimensions moyennes de 3,5 x 3 m.



Caissons de screen adaptés à votre style

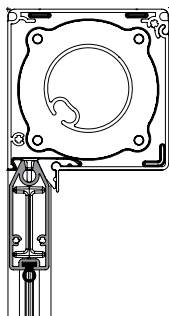

Caisson droit

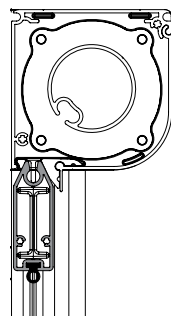

Caisson arrondi

A chaque screen son caisson

La taille du caisson est déterminée par les dimensions du screen et de la toile de store

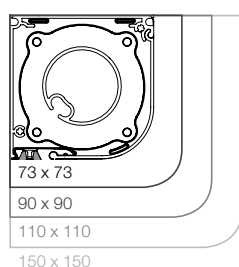
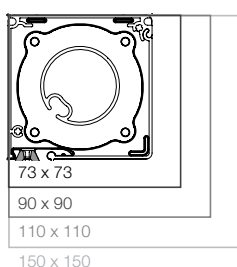

Pour chaque situation la coulisse parfaite

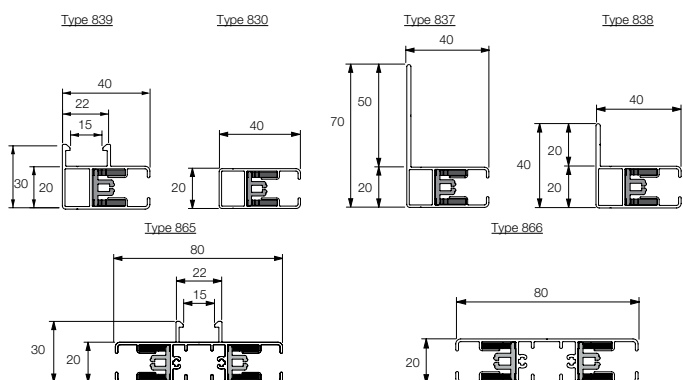

La bonne toile, pour un résultat parfait

- Confort visuel
- Translucide ou occultante
- A isolation thermique et acoustique
- Extrêmement durable
- Ne retient pas la saleté et ignifuge
- En parfaite harmonie avec votre habitation



Caractéristiques des toiles

	Soltis 86	Soltis 92	Black Out B92	Sergé 600
Poids env. (g/m ²)	380	420	650	535
Epaisseur env. (mm)	0,43	0,45	0,6	0,55
Perméabilité des rayons solaires directs	14%	8%	0%	5%
Total gén. valeurs (*)	0.15 - 0.22	0.05 - 0.15	0.02 - 0.05	0.01 - 0.10

*Vitrage C U=1,2

Donnez une touche personnelle à votre toile de store !

Placez votre propre logo ou conception sur vos toiles, nous les imprimons comme vous le voulez.

Commande

Commande électrique (standard)
Sans fil : RTS et IO (en option)

Stores assortis à votre menuiserie extérieure

Tous les coloris RAL et une large gamme de laques structurées à prix standard.

Palette RAL K-7



Dimensions maximales

- Largeur maximale : 6 m
- Hauteur maximale : 3,5 m
- Surface maximale : 18 m²

Tous nos produits HAROL sont synonymes de :



Plus d'informations ? Rendez-vous sur www.harol.com

VOTRE REVENDEUR HAROL



HAROL®

PROTECTION SOLAIRE • VIVRE DEHORS •
VOLETS ROULANTS • PORTES DE GARAGE